



Проектные решения для печника

Список материалов

Размеры общие и отдельных элементов

Чертежи



Конвекционная печь из печного
шамота Вольфсхойер

ЛИГОНИ

Шамотная печь ЛИГОНИ

Проектное решение

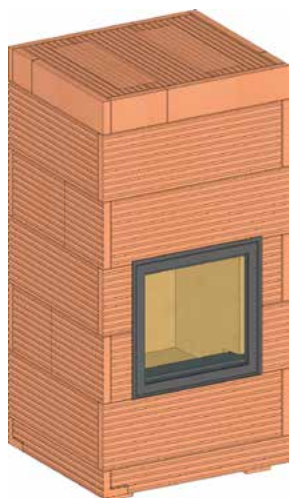

Номинальная тепловая мощность 1)	7 - 9 кВт
Мощность горения 2)	≈ 10 кВт
Отапливаемая площадь 3)	30 - 50 м ²
Количество дров в закладке 1)	≈ 3 кг
Вес без каминной топки	270 кг
Длительность аккумуляции тепла	≈ 3 ч

1) в зависимости от каминной топки, 2) в зависимости от количества дров, 3) в зависимости от года постройки или санации здания
Минимальные требования к дымовой трубе: H = 4 м, D = 160 мм

Распределение тепла	30 %	тепло излучения через фронтальную поверхность
	15 %	тепло излучения с внешней поверхности печи
	55 %	конвекция

Возможная каминная топка:

Brunner Kompakt-Kamin 51/55 flach

В данном проектном решении вы можете использовать подходящую каминную топку от производителя на ваш выбор. Проект рассчитан на прямоугольный вырез для дверцы.

Пожалуйста, следуйте инструкции по монтажу, предоставляемой производителем каминной топки!

Изоляция

Обратите внимание на требования по толщине изоляции (пола, стен, перекрытия).

Отверстие для притока/циркуляции воздуха

Конструкция предусматривает подачу воздуха из помещения через щель в основании печи общей площадью 800 кв. см (3 см x периметр печи). Отверстия для подачи в помещение нагретого воздуха выполняются в верхней части.

Вырез для дверцы каминной топки

Обратите внимание на рекомендации производителя каминной топки по особенностям исполнения проёма под дверцу. Вырез под дверцу должен быть больше её действительных размеров, как минимум на 5 мм, для компенсации различного термического расширения металла и шамота. Пространство между металлом и шамотом заполняется керамическим волокном.

Шамотная печь ЛИГНИ

Проектное решение

Материалы:



Артикул 50
Шамотная плита НВО+
400x200x30

1x



Артикул 2734
Угол с поверхностью под
штукатурку НВО+
750x100/100x30

4x



Артикул 3562
Шамотная плита НВО+
500x64x30

10x



Артикул 5126
Шамотная плита НВО+
с поверхностью под штукатурку
1000x250x30

17x



Артикул 4732
Опорный камень для внешней
оболочки НВО+
500x124x60

6x



Каминная топка

1x

Смесь:



Артикул 2740
Универсальная печная смесь
НМ

1x



Документы:

Таблицу в формате Excel для составления калькуляции, а также изображения в формате CAD из программы Palette-CAD для печи LIGONI Вы можете загрузить на нашей странице в интернете по ссылке: wolfshöhe.de/planungshilfen/

Шамотная печь ЛИГОНИ

Проектное решение

Сборочный чертёж:

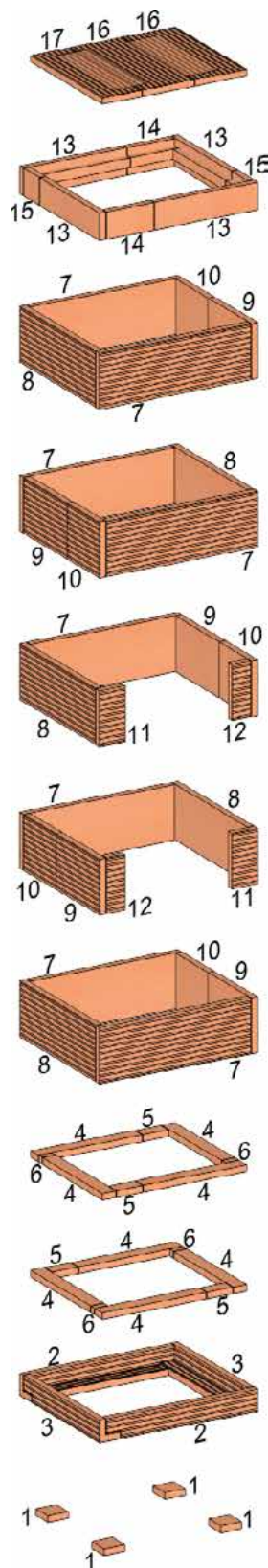

Шамотная печь ЛИГОНИ

Проектное решение



Спецификация к сборочному чертежу:

№ позиции	Кол-во	Артикул	Размеры в мм			Вес единицы в кг	Примечания
			длина	ширина	высота		
1	4	50	100	100	30	0,6	
2	2	2734	730	100	100	6,3	с вырезом
3	2	2734	635	100	100	5,4	с вырезом
4	8	3562	500	64	30	1,8	
5	8	3562	124	64	30	0,5	
6	4	3562	29	64	30	0,1	
7	8	5126	730	250	30	10,1	
8	5	5126	635	250	30	8,8	
9	5	5126	365	250	30	5,0	
10	5	5126	270	250	30	3,7	
11	2	5126	*	*	30	*	* вырез под дверцу – в зависимости от каминной топки
12	2	5126	*	*	30	*	* вырез под дверцу – в зависимости от каминной топки
13	4	4732	500	124	30	4,6	с вырезом
14	2	4732	227	124	60	2,2	
15	2	4732	131	124	60	1,3	
16	2	5126	601	250	30	8,3	
17	1	5126	601	188	30	6,2	

Шамотная печь ЛИГОНИ

Проектное решение

Основной материал:



Артикул 50
400x200x30

Размеры отдельных элементов:

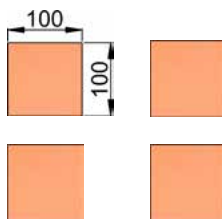

Позиция 1
4x



Остаток

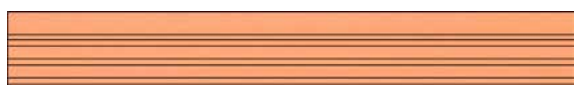

Артикул 2734
750x100/100x30 под штукатурку

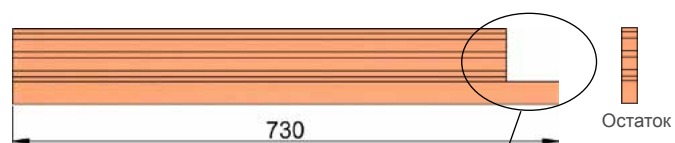

Позиция 2
2x

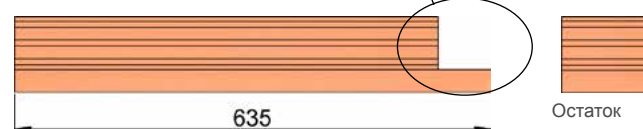
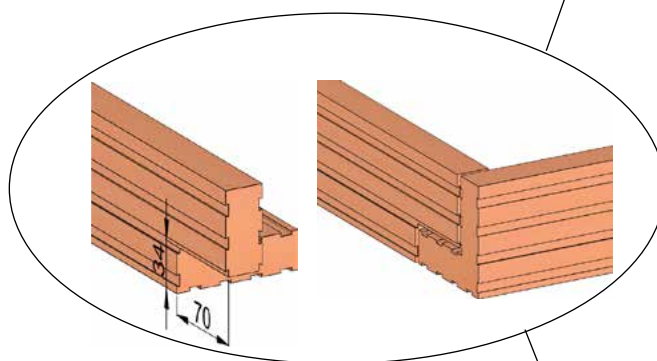

Позиция 3
2x

Шамотная печь ЛИГОНИ

Проектное решение



Артикул 3562
500x64x30

Позиция 5
4x

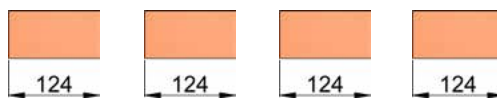

Позиция 6
4x

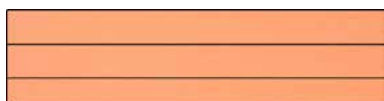
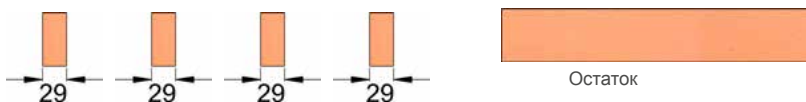

Артикул 4732
500x124x60

Позиция 13
4x

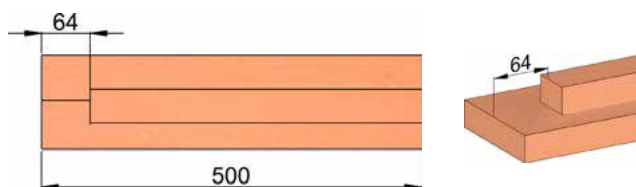

Позиция 14
2x

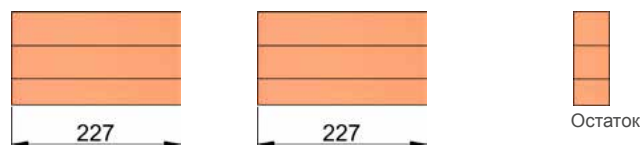

Позиция 15
2x



Шамотная печь ЛИГОНИ

Проектное решение

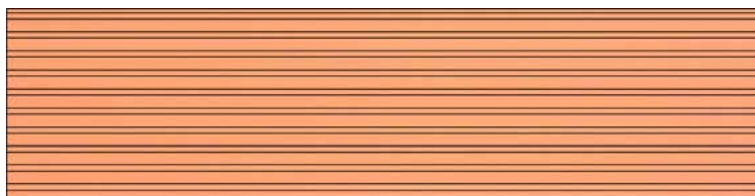

Артикул 5126
1000x250x30 под штукатурку

Позиция 7
5x

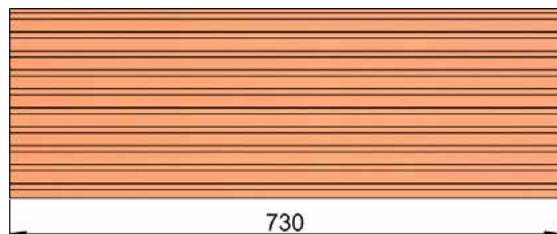

Позиция 10
5x

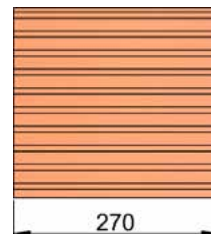

Позиция 7
3x

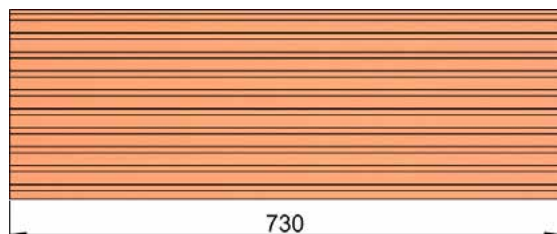

Позиция 8
5x

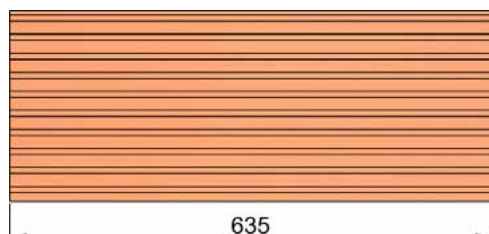

Позиция 9
5x

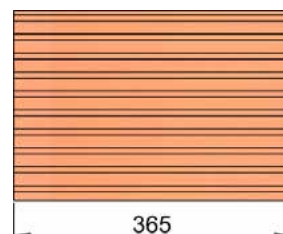

Шамотная печь ЛИГОНИ

Проектное решение

Позиция 16
2x

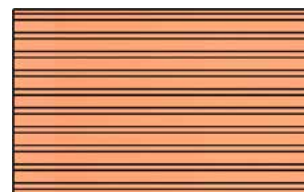
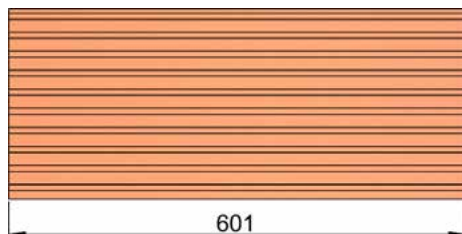

Остаток

Позиция 17
1x

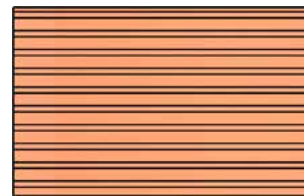
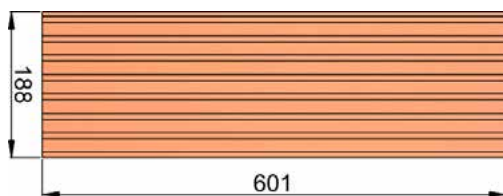

Остаток



Остаток

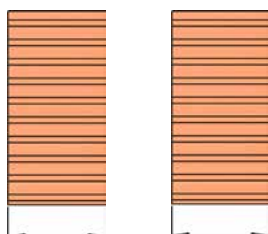

Вырез под дверцу -
длина зависит от каминной топки!

Позиция 11
2x



Вырез под дверцу -
длина зависит от каминной топки!

Позиция 12
2x

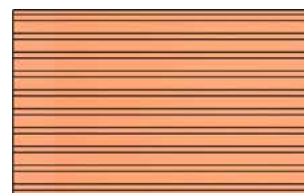

Остаток

Шамотная печь ЛИГОНИ

Проектное решение

Монтаж:

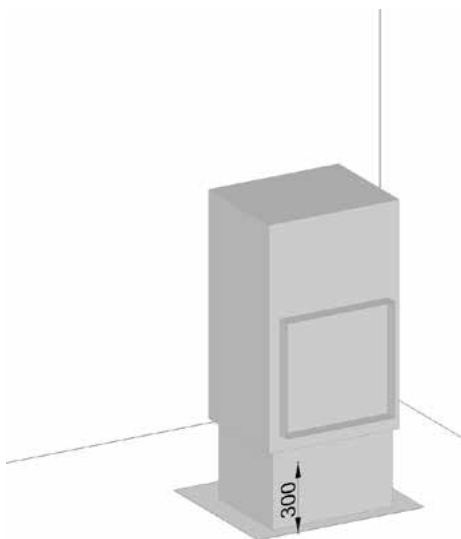

Выставить по уровню каминную топку на предварительно размеченную поверхность и задать высоту до нижней рамки дверцы (рекомендуется – 300 мм или индивидуально).

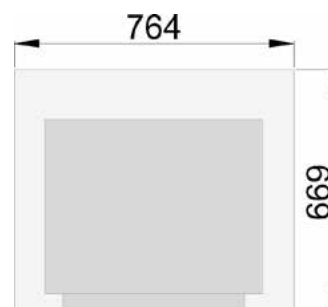

Шамотная печь ЛИГОНИ

Проектное решение

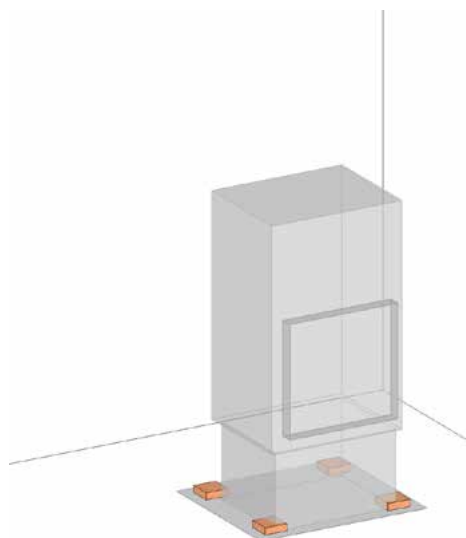

В соответствии с заданными размерами установить в основании элементы позиции 1. В случае попадания элемента позиции 1 на ножку каминной топки, выполнить по месту.

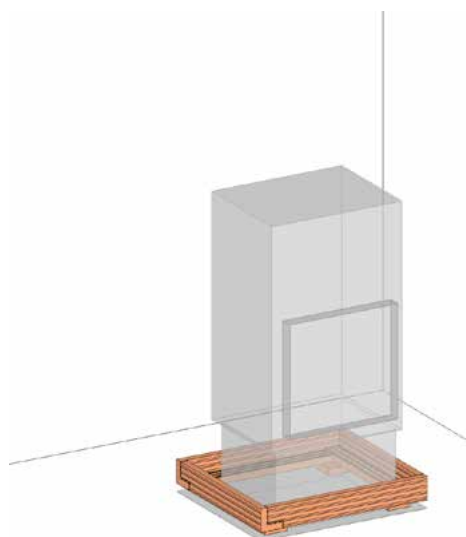
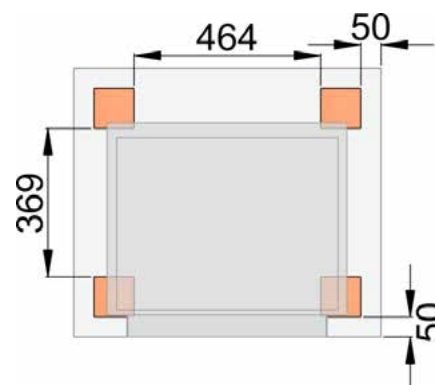

Позиции 2 и 3 установить на размеченное основание, соединить на смеси НМ друг с другом и с элементами позиции 1. В процессе монтажа для сохранения воздушного зазора толщиной 3 см рекомендуем использовать твёрдые материалы в качестве подпорки, которые после затвердевания смеси нужно удалить. Для монтажа внешней оболочки из печного шамота использовать универсальную печную смесь НМ.

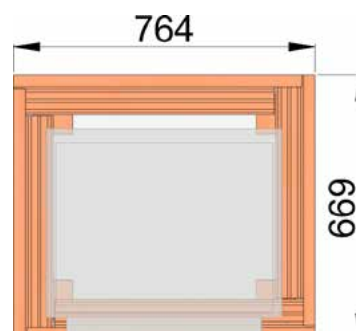

Шамотная печь ЛИГОНИ

Проектное решение

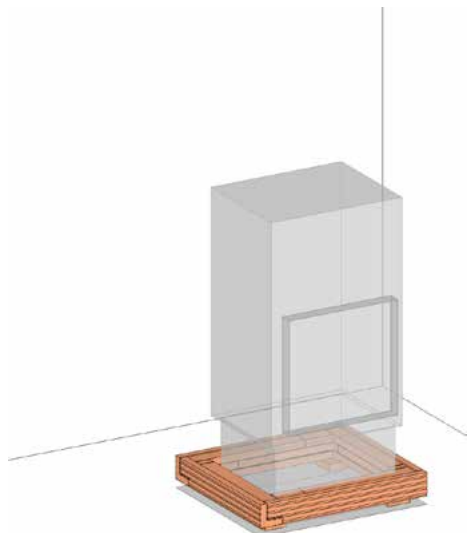

Выполнить два следующих ряда с использованием позиций 4, 5 и 6 с перевязкой на углах относительно позиции 2 и 3, соединив их при помощи смеси НМ.

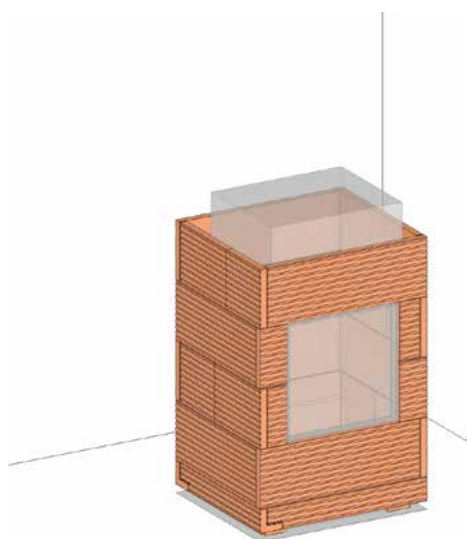
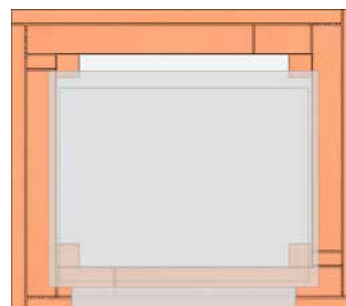

Продолжить монтаж внешней оболочки с помощью позиций с 7й по 12ю. Обратите внимание на вырез для дверцы.

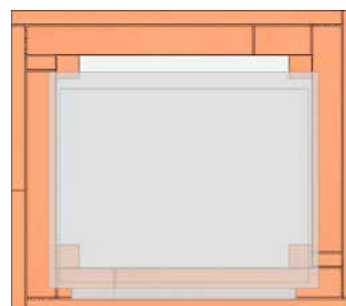

Шамотная печь ЛИГНИ

Проектное решение

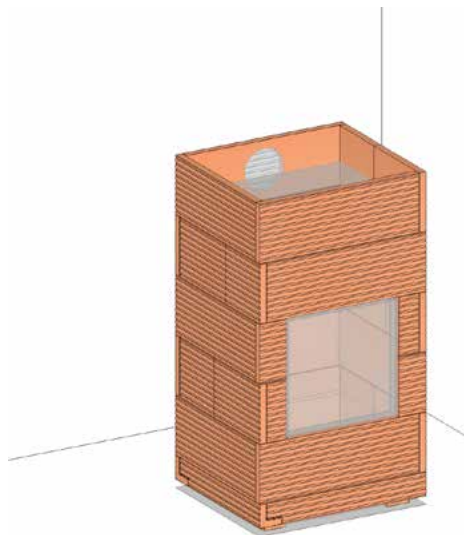

Выложить один ряд из позиций 7-10. При необходимости учитывайте отверстие для подключения дымовой трубы.

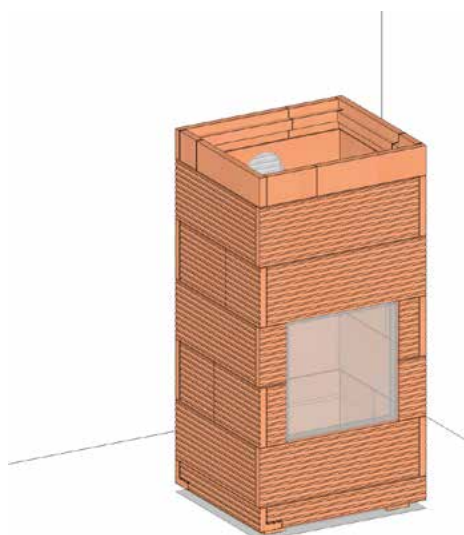
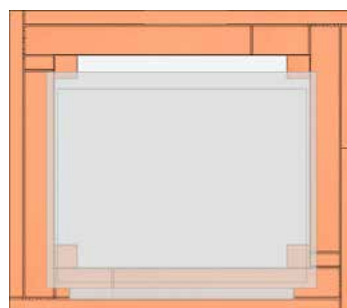

Установить опорные камни (позиции 13, 14 и 15) на смеси НМ для последующего монтажа перекрытия.

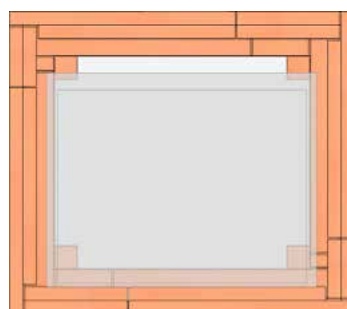

Шамотная печь ЛИГОНИ

Проектное решение

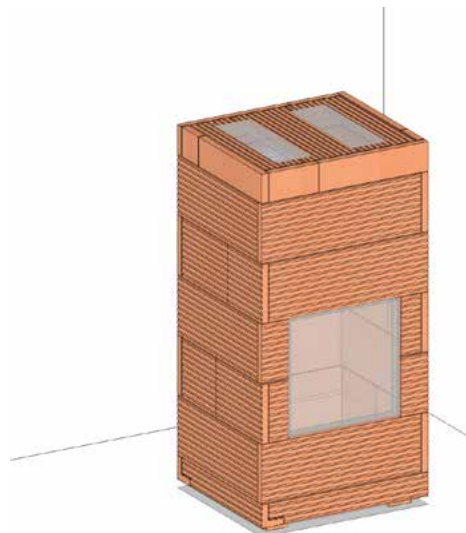

Завершить монтаж внешней оболочки при помощи плит (позиции 16 и 17). Обратите внимание на отверстия для движения воздуха (например, установите вентиляционные решетки заводского изготовления, или выполните отверстия соответствующего сечения в перекрытии по техническим данным производителя каминной топки).

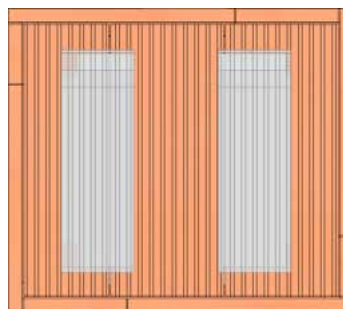

Техническая поддержка и консультации со стороны компании "Вольфсхойер Тонверке ГмбХ & Ко.КГ" подготовлены на основании наших знаний и оказываются при следующем условии: они служат для поддержки самостоятельных и ответственных пользователей и переработчиков продукции компании "Вольфсхойер Тонверке ГмбХ & Ко.КГ".

"Проектные решения для печника" от компании Вольфсхойер предназначены для поддержки профессиональных самостоятельных печников и могут использоваться ими без ограничений. Для публикации и / или передачи "Проектных решений для печника" или файлов CAD из программы PALETTE-CAD третьим лицам необходимо разрешение Wolfshoeher Tonwerke GmbH & Co. KG.